



КОМПЛЕКТЫ ДЛЯ САУН И БАНЬ JEREMIAS

Дымоходные системы премиум класса из нержавеющей стали
для дровяных печей

www.jeremias.ru





Jeremias

КОМПЛЕКТЫ ДЛЯ САУН

Дымоходные
КОМПЛЕКТЫ

ДОЖДЕВОЙ КОЛПАК



УСТЬЕ



ТРУБА 500 ММ

ПРОХОД
КРОВЛИ

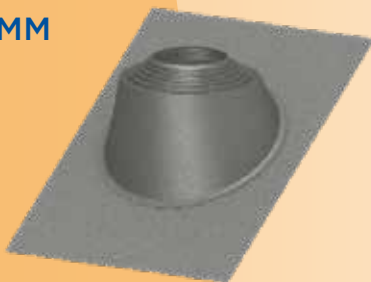

ТРУБА 1000 ММ

ОБЖИМНОЙ
ХОМУТ



ПРОХОД
СГОРАЕМОГО
ПЕРЕКРЫТИЯ



ПЛАСТИНА
НАКЛАДНАЯ

ОБЖИМНОЙ
ХОМУТ



ПЕРЕХОД EW НА DW



ТРУБА
ПРИСОЕДИНЕНИЯ



Комплект для саун от Jeremias изготовленный из нержавеющей стали специально разработан для бань и саун.

Комплект для саун от Jeremias включает в себя все необходимые элементы для стандартной установки.

Кроме того Сет Jeremias для саун предлагает широкий выбор элементов присоединений и аксессуаров.



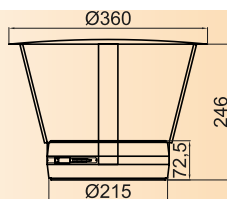

ДОЖДЕВОЙ КОЛПАК

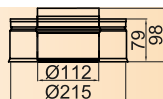

УСТЬЕ

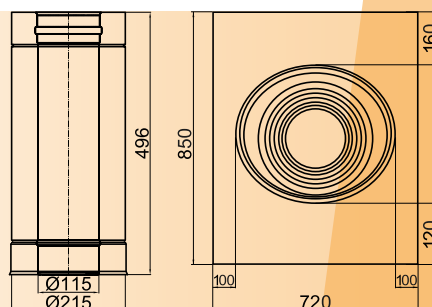

ТРУБА 500 ММ

ПРОХОД
КРОВЛИ

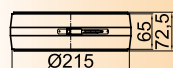

ОБЖИМНОЙ
ХОМУТ

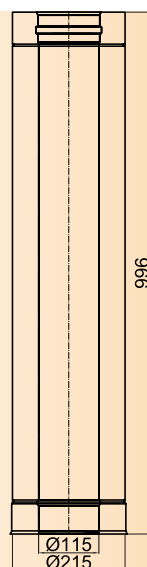

ТРУБА 1000 ММ

ПРОХОД
СГОРАЕМОГО
ПЕРЕКРЫТИЯ
ПЛАСТИНА
НАКЛАДНАЯ

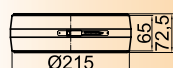

ОБЖИМНОЙ
ХОМУТ

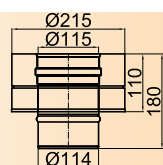

ПЕРЕХОД EW НА DW

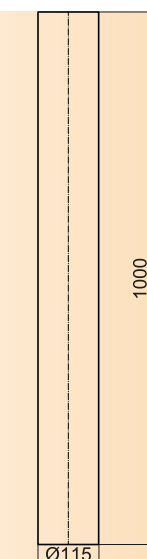

ТРУБА ПРИСОЕДИНЕНИЯ



Комплект для сауны Jeremias
Сертификат CE

Комплект для саун от Jeremias включает
в себя инструкцию по эксплуатации, а
так же CE маркировку

CE описание системы относительно
EN-1856-1
Дымоходная система
T600-N1-D-V2-L99050-G50

АКСЕССУАРЫ

Комплект для саун от Jeremias идеально подходит для всех печей с патрубком дымовых газов диаметром 115 мм, если патрубок дымовых газов диаметра 120 мм используйте переход 120/115.

Возможно комбинировать комплект для саун с другими продуктами Jeremias из кислотостойкой нержавеющей стали.

Например, бак для воды или шибер для регулирования тяги.

JEREMIAS КОМПЛЕКТ ДЛЯ САУН



Дымоходные системы Jeremias отличаются простотой

монтажа, а так же отсутствием „тепловых мостиков“ между внутренней и наружной оболочкой.

Jeremias использует кислотостойкие нержавеющие стали для производства данного комплекта для саун.

Раструбное соединение, защищенное обжимным хомутом гарантирует жесткость системы.

Отсутствие „температурных мостиков“ означает безопасность Вашей бани.

50 мм минеральной ваты высокой плотности

Капилляр

Высококачественная коррозионностойкая нержавеющая сталь

Широкий обжимной хомут 70 мм

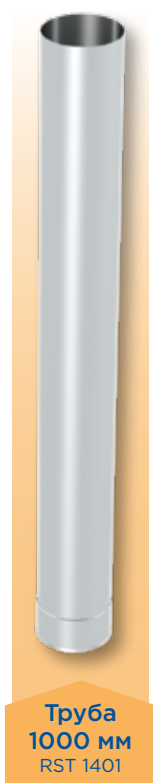

Труба 1000 мм
RST 1401



Шибер
RST 1499

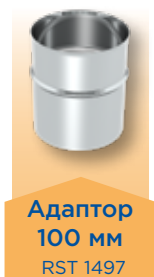

Адаптор 100 мм
RST 1497



Труба 500 мм
RST 1403



Колено 90°
RST 1456



Колено 45°
RST 1449



Переход 120 / 115
RST 1498



Воротник
RST 1422



Бак 22 л
RST 1496

CROMET PLUS
203-DWE50554A



В качестве дополнения, не включенного в стандартный комплект для саун, предлагается дополнительная изолирующая труба «cromet plus».

Jeremias разработал этот элемент для банных печей в домах с высоко тепло изолированными перекрытиями.

Этот элемент был успешно испытан и гарантирует безопасность, требуемую действующими нормативами.

При возникновении вопросов обращайтесь в технический отдел Jeremias.

Россия
Jeremias RUS
141101 г.Щелково
Хотовский проезд, вл.2
Тел: +7 (495) 664 23 78
e-mail: info@jeremias.ru
www.jeremias.ru

Jeremias[®]
ДЫМОХОДНЫЕ СИСТЕМЫ

www.jeremias.ru